

SB20 SOUNDBAR /  
BARRE DE SON SB20

BARRA DE SONIDO SB20  
SB20 LYDBJELKE  
SB20 サウンドバー  
SB20 사운드바  
SB20 条形音响  
SB20 條型音箱

What's in the box

Quick Start Guide

Wireless subwoofer

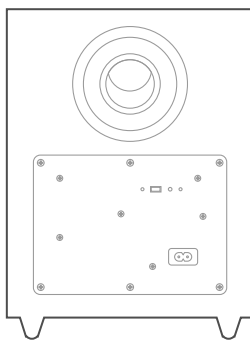

Remote



Soundbar



Wall mount accessories

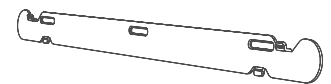

Optical cable



HDMI cable



Soundbar power cable



Subwoofer power cable



1

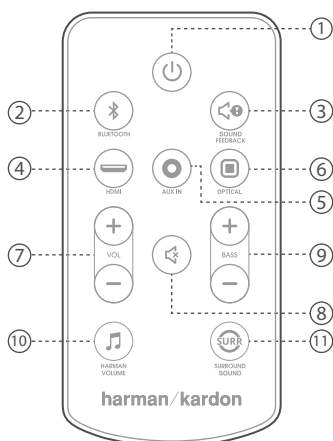

- 1) Power
- 2) Bluetooth
- 3) Sound Feedback
- 4) HDMI
- 5) AUX IN
- 6) Optical
- 7) Vol +/-
- 8) Mute
- 9) Bass +/-
- 10) Harman Vol
- 11) Surround Sound

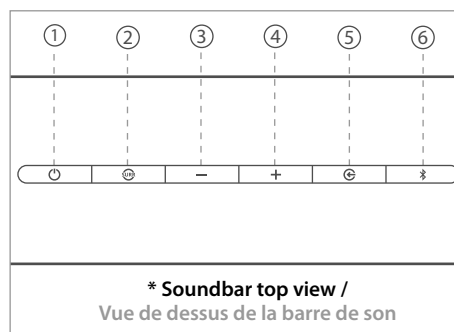

\* Soundbar top view /  
Vue de dessus de la barre de son

- 1) Power on/Stand by
- 2) Surround mode
- 3) Volume -
- 4) Volume +
- 5) Source selection
- 6) Bluetooth source/Pairing

- \* Vista superior de la barra de sonido
- \* Soundbar Ansicht von oben
- \* Vista superiore della soundbar
- \* Soundbar bovenaanzicht
- \* Lydbjelke sett ovenfra
- \* Soundbar ylhäältä päin
- \* Вид на звуковую панель сверху
- \* Soundbar sedd uppifrån
- \* Soundbar set oppefra
- \* サウンドバー平面図
- \* 사운드바 상단 보기
- \* 条形音响顶视图
- \* 條型音箱頂視圖

- \* Vista posterior
- \* Vista de trás
- \* Rückansicht
- \* Vista posteriore
- \* Achteraanzicht
- \* Sett bakfra
- \* Näkymä takaa
- \* Вид сзади
- \* Baksida
- \* Set bagfra
- \* 背面図
- \* 후면 보기
- \* 背面图
- \* 後視圖

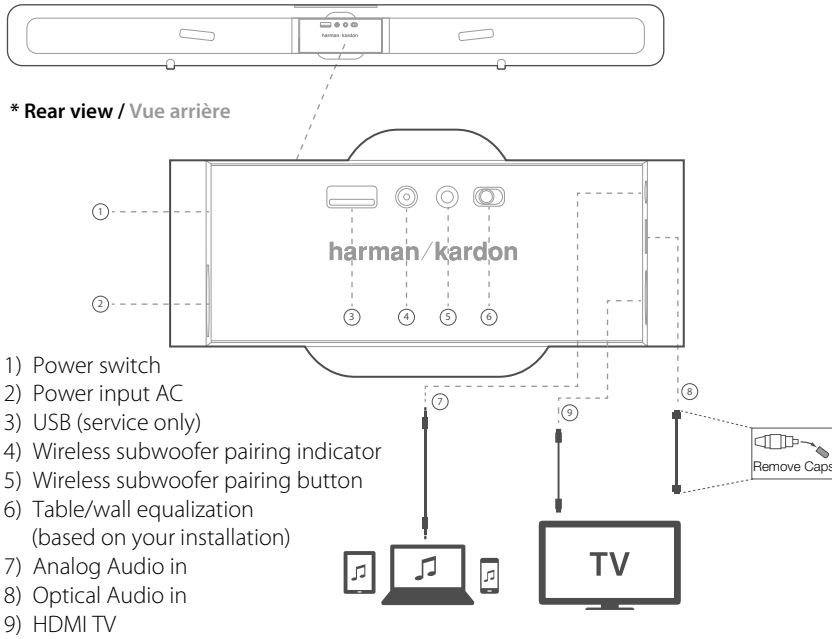

- 1) Power switch
- 2) Power input AC
- 3) USB (service only)
- 4) Wireless subwoofer pairing indicator
- 5) Wireless subwoofer pairing button
- 6) Table/wall equalization (based on your installation)
- 7) Analog Audio in
- 8) Optical Audio in
- 9) HDMI TV

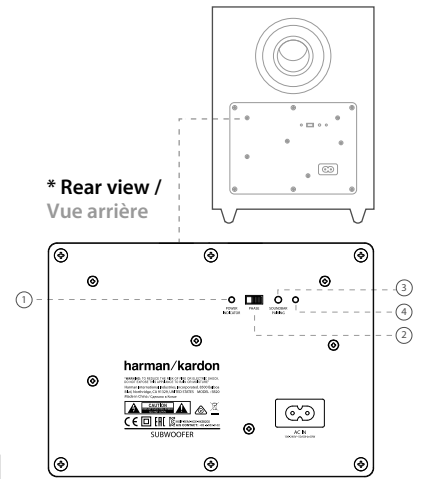

- 1) Power indicator
- 2) Phase adjustment
- 3) Wireless pairing button
- 4) Wireless pairing indicator

## 3

### # Subwoofer pairing / Association du caisson de graves

#### \* Rear view - Soundbar / Vue arrière - Barre de son

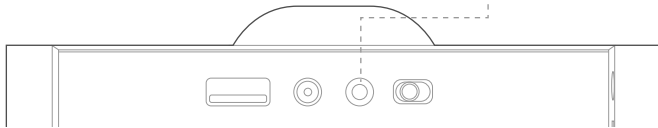

Press the pairing button on the back of the soundbar to enter the wireless pairing mode (white flashing LED)

	LED behavior
Pairing mode	☀️ (Quick blinking)
Idle mode	☀️ (Slow blinking)
Connected	● (Solid white)
Standby Mode	● (Amber)

Press the pairing button on subwoofer for more than 1 second to pair the subwoofer to the soundbar.

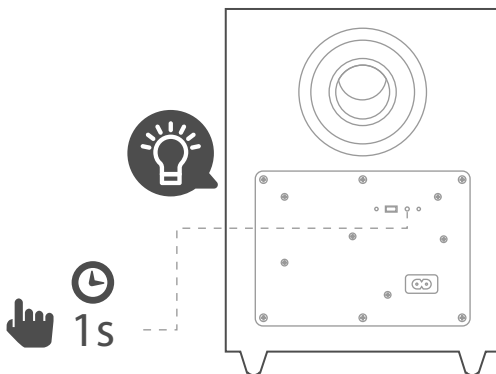

^ The LED will stop blinking and remain a solid white color when paired /

- # Emparejamiento del subwoofer
- # Emparelhamento do subwoofer
- # Subwoofer-Kopplung
- # Accoppiamento del subwoofer
- # Subwoofer koppeling
- # Tilknytning til subwoofer
- # Alibassokaiuttimien yhdistäminen
- # Подключение сабвуфера
- # Subwoofer-parkoppling
- # Parring med subwoofer
- # サブウーファー組み合わせ
- # 서브우퍼 페어링
- # 低音扬声器配对
- # 重低音喇叭配對

- \* Vista posterior - barra de sonido
- \* Vista de trás - Soundbar
- \* Rückansicht - Soundbar
- \* Vista posteriore - Soundbar
- \* Achteraanzicht - Soundbar
- \* Sett bakfra - lydbjelke
- \* Näkymä takaa - Soundbar
- \* Вид сзади - звуковая панель
- \* Sedd bakifrån - Soundbar
- \* Set bagfra - soundbar
- \* 背面図 - サウンドバー
- \* 후면 보기 - 사운드바
- \* 背面图 - 条形音响
- \* 後視圖 - 條型音箱

- ^ La DEL cesse de clignoter reste blanche et fixe une fois le jumelage réalisé.
- ^ The LED will stop blinking and remain a solid white color when paired
- ^ Quando o emparelhamento for concluído, o LED irá parar de piscar e acenderá em branco constante
- ^ Die LED hört zu blinken auf und leuchtet nach dem Herstellen der Verbindung ständig weiss
- ^ Il LED cesserà di lampeggiare e resterà di colore bianco fisso una volta accoppiato
- ^ De LED stopt met knipperen en blijft na het koppelen wit branden.
- ^ Når tilknytningen er fullført slutter LED-lampen å blinke, og lyser blått.
- ^ LED-valo lakkaa vilkkumasta ja tasainen valkoinen valo jää palamaan yhdistämisen jälkeen
- ^ После сопряжения индикатор прекратит мигать и начнет гореть белым цветом
- ^ LED slutar blinka och lyser med fast blått sken vid parkoppling
- ^ Lysdioden holder op med at blinke og lyser konstant hvidt, når enhederne er parret
- ^ ペアになると、LEDの点滅が止まり、白色に点灯したままになります
- ^ Dioda przestanie migać i będzie świecić białym światłem po sparowaniu
- ^ 페어링에 성공했을때 LED는 깜박임을 멈추고 흰색 불빛으로 점등됩니다.
- ^ 配对完成后，LED 将停止闪烁并亮起白灯
- ^ 配對後，LED 將停止閃爍並保持純白色
- ^ LED akan berhenti berkedip dan tetap menyala putih polos saat dipasangkan

^ يتوقف مصباح LED عن الوميض ويثبت على اللون الأبيض بعد إتمام عملية الاقتران

^ Rear view - Soundbar / Vue arrière – Barre de son

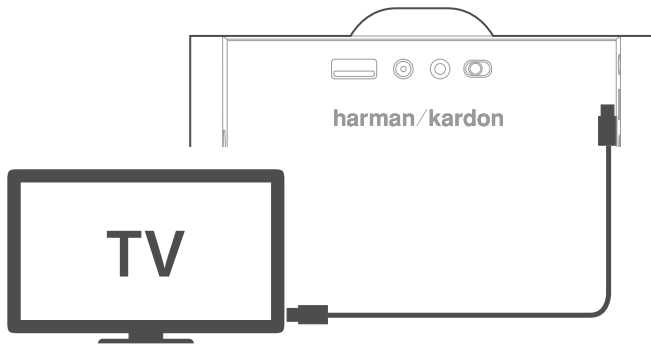

\* HDMI(ARC)-equipped TV /  
Téléviseur à prise HDMI(ARC)

- \* TV equipado con HDMI(ARC)
- \* Televisor equipado com HDMI(ARC)
- \* HDMI(ARC)-fähiges TV-Gerät
- \* TV con HDMI(ARC)
- \* TV met HDMI(ARC)-functie
- \* TV-apparat med HDMI(ARC)
- \* TV HDMI(ARC)-liitännällä

- \* Телевизор с HDMI(ARC)
- \* HDMI(ARC)-förberedd TV
- \* HDMI(ARC)-udstyret tv
- \* HDMI(ARC) 搭載テレビ
- \* HDMI(ARC) 내장 TV
- \* 配备 HDMI(ARC) 的电视机
- \* 配有 HDMI(ARC) 的電視

- ^ Vista posterior - barra de sonido
- ^ Vista de trás – Soundbar
- ^ Rückansicht – Soundbar
- ^ Vista posteriore – Soundbar
- ^ Achteraanzicht - Soundbar
- ^ Sett bakfra – lydbyjelke
- ^ Näkymä takaa – Soundbar

- ^ Подключение сабвуфера
- ^ Vista posterior - barra de sonido
- ^ Set bagfra – soundbar
- ^ 背面図 – サウンドバー
- ^ 후면 보기 – 사운드바
- ^ 背面图 – 条形音响
- ^ 後視圖 – 條型音箱

## 5

\* Wall mount operation (if applicable) /  
Utilisation du support mural (le cas échéant)

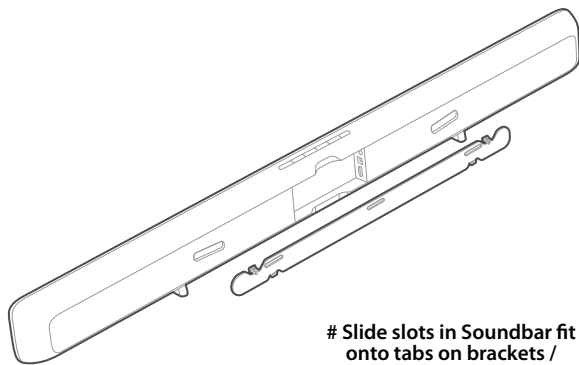

# Slide slots in Soundbar fit  
onto tabs on brackets /  
Faites glisser les fentes  
de la barre de son sur les  
languettes des supports

- \* Operación de montaje en pared  
(si es aplicable)
- \* Operação de montagem na parede  
(se aplicável)
- \* Wandhalterung (falls zutreffend)
- \* Funzionamento montaggio a parete  
(se applicabile)
- \* Bij wandmontage (indien van  
toepassingen)
- \* Veggmontering (hvis aktuelt)
- \* Seinäasennuksen käyttö (jos soveltuu)
- \* Настенное крепление (по возможности)
- \* Användning vid väggmontering  
(om tillämpligt)
- \* Vægmonteret betjening  
(hvis det er relevant)
- \* 壁掛け操作 (可能な場合)
- \* 벽 설치 조작 (가능한 경우)
- \* 挂墙操作 (如果适用)
- \* 壁掛作業 (如適用)

- # Deslice las ranuras de la barra de sonido en  
las pestañas de las abrazaderas.
- # Encaixar as ranhuras da Soundbar nas  
patilhas dos suportes
- # Seitenschlitze des Soundbar auf die  
Befestigungslaschen an den Halterungen
- # Scanalature di scorrimento nella soundbar  
sulle alette delle staffe
- # Schuif sleuven in Soundbar op openingen in  
de beugels
- # Skyv sporene på lydbyjelken inn på flikene på  
brakettene
- # Liu'uta Soundbar-laitteen syvennykset  
kannattimien kielekkeisiin
- # Наденьте отверстия в звуковой панели на  
лепестки кронштейнов
- # Sidofacken på Soundbar på fästenas flikar
- # Monteringsprækker i soundbar til beslag
- # サウンドバーのスロットはブラケットの  
タブに適合している。
- # 사운드바에 있는 슬롯을 브래킷의 탭 위에 밀어  
넣습니다.
- # 将条形音响的插槽滑入支架的卡条

## 6

^ Rear view - Soundbar / Vue arrière – Barre de son

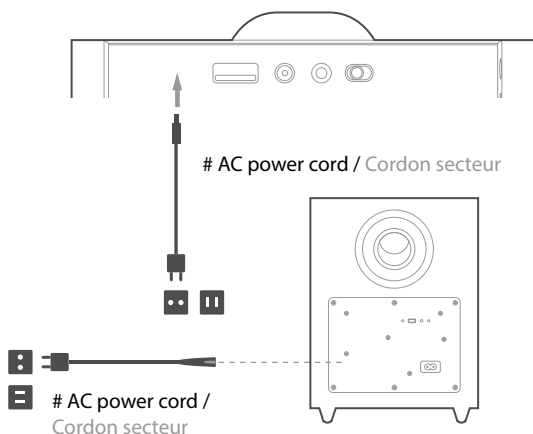

# AC power cord / Cordon secteur

# AC power cord /  
Cordon secteur

- ^ Vista posterior - barra de sonido
- ^ Vista de trás – Soundbar
- ^ Rückansicht – Soundbar
- ^ Vista posteriore – Soundbar
- ^ Achteraanzicht - Soundbar
- ^ Sett bakfra – lydbyjelke
- ^ Näkymä takaa – Soundbar
- ^ Подключение сабвуфера
- ^ Vista posterior - barra de sonido
- ^ Set bagfra – soundbar
- ^ 背面図 – サウンドバー
- ^ 후면 보기 – 사운드바
- ^ 背面图 – 条形音响
- ^ 後視圖 – 條型音箱

- # Cable de alimentación CA
- # Cabo de alimentação CA
- # Netzstromkabel
- # Cavo di alimentazione CA
- # Netsnoer
- # Strømledning
- # Vaihtovirtajohto
- # Шнур питания
- # Strömkabel
- # AC-strømledning
- # AC 電源コード
- # AC 전원 코드
- # 交流电电源线
- # AC 電源線

### ^ Surround sound / Son surround

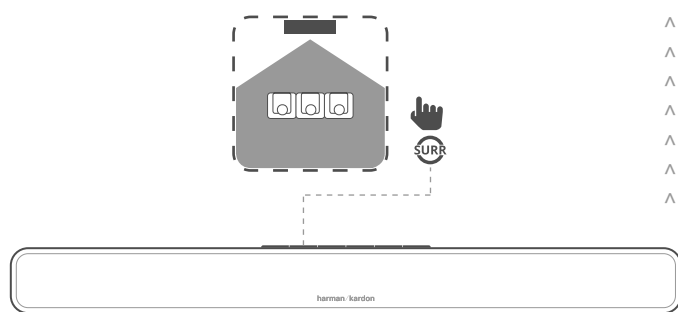

^ Sonido envolvente  
^ Som surround  
^ Surround Sound  
^ Suono surround  
^ Surround geluid  
^ Surroundlyd  
^ Surround-ääni

^ Пространственный звук  
^ Surroundljud  
^ Surroundlyd  
^ サラウンド  
^ 서라운드 사운드  
^ 环绕声  
^ 環繞音效

## 8

### \* Bluetooth connection / Connexion Bluetooth

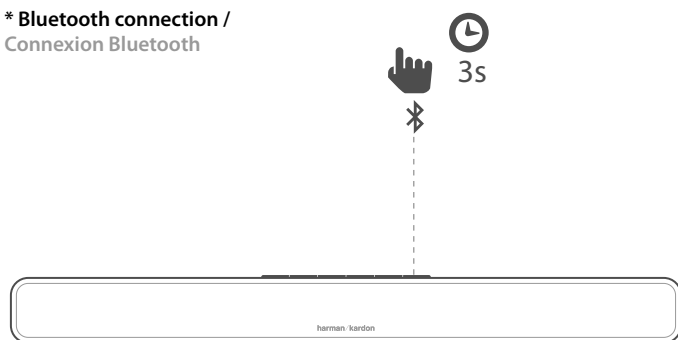

	LED behavior
Connecting	☀️ (Quick blinking)
Connected	● (Solid)
Not connected	☀️ (Slow blinking)

\* Conexión Bluetooth  
\* Ligação Bluetooth  
\* Bluetooth-Verbindung  
\* Connessione Bluetooth  
\* Bluetooth-verbinding  
\* Bluetooth-tilkobling  
\* Bluetooth-yhteys

\* Соединение с помощью Bluetooth  
\* Bluetooth-anslutning  
\* Bluetooth-forbindelse  
\* Bluetooth 接続  
\* 블루투스 연결  
\* 藍牙连接  
\* 藍芽連線

## EN

- Model Name: Harman Kardon SB 20
- Frequency response: 45Hz - 20kHz
- Maximum SPL: 100dB
- Total SB 20 amplifier power: 300W max
- Subwoofer Low-Frequency Transducer: 165mm (6.5") down-firing cone
- Subwoofer Controls: Phase
- Subwoofer Enclosure Type: Bass reflex
- Speaker Low-Frequency Transducer: 4 x 55mm (2.25")
- Speaker High-Frequency Transducer: 2 x 32mm (1.25")
- Outputs: 1 HDMI port with Audio Return Channel (ARC)
- Inputs: 1 stereo analog-audio, 1 optical digital
- Bluetooth® connectivity
- Dolby® Digital Decoding
- Soundbar Dimensions (L x W x H): 1008 x 54 x 97 mm
- Soundbar Weight: 2.3 kg
- Subwoofer Dimensions (L x W x H): 240 x 240 x 318 mm
- Subwoofer Weight: 5.1 kg

## FR

- Nom de modèle : Harman Kardon SB 20
- Réponse en fréquence : 45 Hz - 20 kHz
- Pression sonore max. : 100 dB
- Puissance d'amplification totale SB 20 : 300 W max.
- Caisson de graves basses fréquences : Cône orienté vers le bas de 165mm (6,5")
- Commande du caisson de graves : Phase
- Type de caisson de graves : Bass reflex
- Haut-parleur basses fréquences : 4 x 55 mm (2,25")
- Haut-parleur hautes fréquences : 2 x 32 mm (1,25")
- Sorties : 1 sortie HDMI avec canal de retour audio (ARC)
- Entrées : 1 entrée audio analogique stéréo, 1 numérique optique
- Connectivité Bluetooth®
- Décodage Dolby® Digital
- Dimensions de la barre de son (L x P x H) : 1008 x 54 x 97 mm
- Poids de la barre de son : 2,3 kg
- Dimensions du caisson de graves (L x P x H) : 240 x 240 x 318 mm
- Poids du caisson de graves : 5,1 kg

**ES**

- Model Name: Harman Kardon SB 20
- Frequency response: 45Hz - 20kHz
- Maximum SPL: 100dB
- Total SB 20 amplifier power: 300W max
- Subwoofer Low-Frequency Transducer: 165mm (6.5") down-firing cone
- Subwoofer Controls: Phase
- Subwoofer Enclosure Type: Bass reflex
- Speaker Low-Frequency Transducer: 4 x 55mm (2.25")
- Speaker High-Frequency Transducer: 2 x 32mm (1.25")
- Outputs: 1 HDMI port with Audio Return Channel (ARC)
- Inputs: 1 stereo analog-audio, 1 optical digital
- Bluetooth® connectivity
- Dolby® Digital Decoding
- Soundbar Dimensions (L x W x H): 1008 x 54 x 97 mm
- Soundbar Weight: 2.3 kg
- Subwoofer Dimensions (L x W x H): 240 x 240 x 318 mm
- Subwoofer Weight: 5.1 kg

**PT**

- Modelo: Harman Kardon SB 20
- Resposta de frequência: 45 Hz a 20 kHz
- SPL máximo: 100 dB
- Potência total do amplificador SB 20: 300 W máx.
- Transdutor de baixa frequência do subwoofer: Cone de 165 mm (6,5") voltado para baixo
- Controles do subwoofer: Fase
- Gabinete do subwoofer: Refletor de graves
- Transdutor de baixa frequência do alto-falante: 4 x 55 mm (2,25")
- Transdutor de alta frequência do alto-falante: 2 x 32 mm (1,25")
- Saídas: Uma saída HDMI com Audio Return Channel (ARC)
- Entradas: 1 áudio analógico estéreo, 1 digital ótica
- Conectividade Bluetooth®
- Decodificação Dolby® Digital
- Dimensões da soundbar (C x L x A): 1008 x 54 x 97 mm
- Peso da soundbar: 2,3 kg
- Dimensões do subwoofer (C x L x A): 240 x 240 x 318 mm
- Peso do subwoofer: 5,1 kg

**DE**

- Modellbezeichnung: Harman Kardon SB 20
- Frequenzgang: 45 Hz – 20 kHz
- Maximal Schalldruckpegel: 100 dB
- Gesamte Ausgangsleistung des SB 20: max. 300 W
- Niederfrequenzwandler des Subwoofers: 165mm, nach unten abstrahlender Kegel
- Regler des Subwoofers: Phase
- Art des Subwoofer-Gehäuses: Bassreflex
- Niederfrequenzwandler des Lautsprechers: 4 x 55 mm
- Hochfrequenzwandler des Lautsprechers: 2 x 32 mm
- Ausgänge: 1 HDMI-Port mit Audio-Return-Channel (ARC)
- Eingänge: 1 Stereo-Analog-Audio, 1 optisch digital
- Bluetooth®-Konnektivität
- Dolby® Digital Decodierung
- Abmessungen der Soundbar (L x B x H): 1008 x 54 x 97 mm
- Gewicht der Soundbar: 2,3 kg
- Abmessungen des Subwoofers (L x B x H): 240 x 240 x 318 mm
- Gewicht des Subwoofers: 5,1 kg

**IT**

- Modello: Harman Kardon SB 20
- Risposta in frequenza: 45Hz - 20kHz
- SPL massimo: 100 dB
- Potenza totale dell'amplificatore di SB 20: 300W max
- Trasduttore basse frequenze del subwoofer: cono down-firing da 165mm (6,5")
- Controlli subwoofer: Fase
- Tipologia di box subwoofer: Bass reflex
- Trasduttore basse frequenze dello speaker: 4 x 55mm (2,25")
- Trasduttore alte frequenze dello speaker: 2 x 32mm (1,25")
- Uscite: 1 uscita HDMI con Audio Return Channel (ARC)
- Ingressi: 1 ingresso audio analogico stereo, 1 digitale ottico
- Connettività Bluetooth®
- Decodifica Dolby® Digital
- Dimensioni Soundbar (L x P x A): 1008 x 54 x 97 mm
- Peso Soundbar: 2,3 kg
- Dimensioni subwoofer (L x P x A): 240 x 240 x 318 mm
- Peso Subwoofer: 5,1 kg

**NL**

- Modelnaam: Harman Kardon SB 20
- Frequentierespons: 45Hz - 20kHz
- Maximum SPL: 100dB
- Totale SB 20 versterkervermogen: 300W max
- Subwoofer lage frequentie transducer: 165mm (6.5") down-firing cone
- Subwoofer-regelaars: Fase
- Subwooferkist: Basreflex
- Luidspreker lage frequentie transducer: 4 x 55mm (2.25")
- Luidspreker hoge frequentie transducer: 2 x 32mm (1.25")
- Uitgangen: 1 HDMI-poort met Audio Return Channel (ARC)
- Ingangen: 1 stereo analoge audio, 1 optische digitale
- Bluetooth® connectiviteit
- Dolby® Digital Decoding
- Soundbar afmetingen (L x W x H): 1008 x 54 x 97 mm
- Soundbar gewicht: 2,3 kg
- Subwoofer afmetingen (L x B x H): 240 x 240 x 318 mm
- Subwoofer gewicht: 5,1 kg

**NO**

- Modellnavn: Harman Kardon SB 20
- Frekvensområde: 45Hz – 20kHz
- Maksimal SPL: 100 dB
- Total SB 20 forsterkerkraft: 300W maks
- Subwoofer lavfrekvensselement: 165mm (6,5") nedoverrettet kjegle
- Subwooferkontroller: Fase
- Subwoofer kabinettype: Bassrefleks
- Høyttaler lavfrekvensselement: 4 x 55mm (2,25")
- Høyttaler høyfrekvensselement: 2 x 32mm (1,25")
- Utgang: En HDMI-port med lydreturkanal (ARC)
- Innganger: 1 stereo analog-lyd, 1 optisk digital
- Tilkoblingsmuligheter med Bluetooth®
- Dolby® Digital dekoding
- Lydplankens mål (L x B x H): 1008 x 54 x 97 mm
- Lydplankens vekt: 2,3 kg
- Subwooferens mål (L x B x H): 240 x 240 x 318 mm
- Subwooferens vekt: 5,1 kg

**FI**

- Mallin nimi: Harman Kardon SB 20
- Taajuusvaste: 45 Hz - 20 kHz
- Maksimi SPL: 100 dB
- SB 20 vahvistimen voima: 300W max
- Bassokaiuttimen alhaisen taajuuden muutin: 165 mm (6,5 tuumaa) down-firing -kartio
- Bassokaiuttimen säädöt: Vaihe
- Bassokaiuttimen kotelotyytit: Bass Reflex
- Kaiutin, matalataajuuksinen muunnin: 4 x 55 mm (2,25 tuumaa)
- Kaiutin, korkeataajuuksinen muunnin: 2 x 32 mm (1,25 tuumaa)
- Lähdöt: 1 HDMI® -tulo äänen paluukanavalla (ARC)
- Syöttöliitännät: 1 analoginen audio stereo, 1 optinen digitaalinen
- Bluetooth®-yhdistettävyyys
- Dolby® Digital -dekoodaus
- Soundbar-laitteen mitat (P x L x K): 1008 x 54 x 97 mm
- Soundbar-laitteen paino: 2,3 kg
- Bassokaiuttimen mitat (P x L x K): 240 x 240 x 318 mm
- Bassokaiuttimen paino: 5,1 kg

**RU**

- Название модели: Harman Kardon SB 20
- Эффективный рабочий диапазон частот: 45 Гц - 20 КГц
- Макс. уровень звукового давления: 100 дБ
- Общая мощность усилителя SB 20: макс. 300 Вт
- Низкочастотный преобразователь сабвуфера: Направленный вниз конус 165 мм (6,5 дюйма)
- Кнопки управления сабвуфера: фаза
- Тип акустического оформления сабвуфера: фазоинвертор
- Низкочастотный преобразователь колонки: 4 x 55 мм (2,25 дюйма)
- Высокочастотный преобразователь колонки: 2 x 32 мм (1,25 дюйма)
- Выходы: 1 порт HDMI с технологией Audio Return Channel (ARC)
- Входы: 1 стереофонический аналоговый аудиовход, 1 оптический цифровой вход
- Соединение через Bluetooth®
- Декодирование Dolby® Digital
- Габаритные размеры звуковой панели (Д x Ш x В): 1008 x 54 x 97 мм
- Вес звуковой панели: 2,3 кг
- Габаритные размеры сабвуфера (Д x Ш x В): 240 x 240 x 318 мм
- Вес звуковой панели: 5,1 кг

**SV**

- Modellnamn: Harman Kardon SB 20
- Frekvensomfång: 45 Hz - 20 kHz
- Max SPL: 100 dB
- SB 20:s totala förstärkareffekt: Max 300 W
- Subwoofers lågfrekvensstransducer: 165 mm (6,5 tum) nedåtriktad kon
- Subwooferstyrning: Fas
- Subwoofertyp: Basreflex
- Högtalarens lågfrekvensstransducer: 4 x 55mm (2,25 tum)
- Högtalarens högfrekvensstransducer: 2 x 32 mm (1,25 tum)
- Utgångar: 1 HDMI med Audio Return Channel (ARC)
- Ingångar: 1 analog stereo-audio, 1 optisk digital
- Bluetooth®-anslutning
- Dolby® Digital-dekoder
- Mått för soundbar (längd x bredd x höjd): 1008 x 54 x 97 mm
- Vikt, soundbar: 2,3 kg
- Mått för subwoofer (längd x bredd x höjd): 240 x 240 x 318 mm
- Vikt, subwoofer: 5,1 kg

**DA**

- Modelnavn: Harman Kardon SB 20
- Frekvensområde: 45 Hz - 20 kHz
- Maks. SPL: 100 dB
- Samlet SB 20 forstærkereffekt: 300 W maks.
- Subwoofer lavfrekvens transducer: 165 mm (6,5") nedadstrålende kegle
- Subwoofer-controllere: Fase
- Kabinetype for subwoofer: Basrefleks
- Højtaler lavfrekvens transducer: 4 x 55 mm (2,25")
- Højtaler højfrekvens transducer: 2 x 32 mm (1,25")
- Udgange: 1 HDMI-port med Audio Return Channel (ARC)
- Indgange: 1 stereo analog lydindgang, 1 optisk digital
- Bluetooth®-forbindelse
- Dolby® digital afkodning
- Mål af soundbar (L x B x H): 1008 x 54 x 97 mm
- Vægt af soundbar: 2,3 kg
- Mål af subwoofer (L x B x H): 240 x 240 x 318 mm
- Vægt af subwoofer: 5,1 kg

**JP**

- モデル名: Harman Kardon(ハーマン・カardon) BDS 20
- 周波数特性: 45Hz~20kHz
- 最大音圧レベル: 100dB
- SB 20のトータルアンプ出力: 最大300W
- サブウーファアの低周波トランスデューサー: 165mm(6.5インチ) ダウンファイアリング・コーン
- サブウーファアの調整: フェーズ
- サブウーファアのエンクロージャー・タイプ: バスリフレックス
- スピーカーの低周波トランスデューサー: 4 x 55mm (2.25インチ)
- スピーカーの高周波トランスデューサー: 2 x 32mm (1.25インチ)
- 出力: オーディオ・リターン・チャンネル(ARC)を備えた、HDMIポート 1基
- 入力: ステレオ・アナログオーディオ、光端子デジタル 1系統
- Bluetooth®接続
- Dolby®デジタル・デコーディング
- サウンドバー寸法(長さx幅x高さ): 1008x54x97 mm
- サウンドバー重量: 2.3 kg
- サブウーファア寸法(長さx幅x高さ): 240x240x318 mm
- サブウーファアの重量: 5.1 kg

**PL**

- Nazwa modelu: Harman Kardon SB 20
- Pasma przenoszenia: 45 Hz - 20 kHz
- Maksymalne ciśnienie akustyczne SPL: 100 dB
- Całkowita moc wzmacniacza SB 20: maks. 300 W
- Przetwornik niskotonowy subwoofera: 165 mm (6,5 cala), membrana skierowana w dół
- Sterowanie subwooferem: fazowe
- Typ obudowy na subwoofer: bass-reflex
- Przetwornik niskotonowy głośnika: 4 x 55 mm (2,25 cala)
- Przetwornik wysokotonowy głośnika: 2 x 32 mm (1,25 cala)
- Wyjścia: Jedno wyjście HDMI z obsługą kanału zwrotnego audio (ARC)
- Wejścia: 1 analogowe audio (stereo), 1 optyczne
- Łączność Bluetooth®
- Dolby® Digital Decoding
- Wymiary soundbaru (szer. x wys. x gł.): 1008 x 54 x 97 mm
- Masa soundbaru: 2,3 kg
- Wymiary subwoofera (szer. x wys. x gł.): 240 x 240 x 318 mm
- Masa głośników niskotonowych: 5,1 kg

**KO**

- 모델명: Harman Kardon SB 20
- 주파수 응답성: 45Hz ~ 20kHz
- 최대 SPL: 100dB
- SB 20 앰프 전체 출력: 최대 300W
- 서브우퍼 저주파수 트랜스듀서: 165mm(6.5") 다운 파이어링 콘
- 서브우퍼 제어: 위상
- 서브우퍼 인클로저 유형: 베이스 리플렉스
- 스피커 저주파수 트랜스듀서: 4 x 55mm(2.25")
- 스피커 고주파수 트랜스듀서: 2 x 32mm(1.25")
- 출력: ARC(Audio Return Channel)를 지원하는 HDMI 포트 1개
- 입력: 스테레오 아날로그 오디오 1개, 광학 디지털(옵티컬) 1개
- Bluetooth® 연결방식
- Dolby® Digital 디코딩
- 사운드바 규격(길이 x 너비 x 높이): 1008 x 54 x 97mm
- 사운드바 중량: 2.3kg
- 서브우퍼 규격(길이 x 너비 x 높이): 240 x 240 x 318mm
- 서브우퍼 중량: 5.1kg

**CHS**

- 型号名称: Harman Kardon SB 20
- 频率响应: 45Hz - 20kHz
- 最大 SPL: 100dB
- SB 20 功放总功率: 最大 300W
- 低音扬声器低频换能器: 165mm (6.5") 座地式锥盆
- 低音扬声器控制: 相位
- 低音扬声器音箱类型: 低音反射
- 扬声器低频换能器: 4 x 55mm (2.25")
- 扬声器高频换能器: 2 x 32mm (1.25")
- 输出: 1 个 HDMI 端口, 支持音频回传通道 (ARC)
- 输入: 1 个立体声模拟音频输入, 1 个光学数字输入
- Bluetooth® 连接
- Dolby® Digital 解码
- 条形音响尺寸 (长 x 宽 x 高): 1008 x 54 x 97 mm
- 条形音响重量: 2.3 kg
- 低音扬声器尺寸 (长 x 宽 x 高): 240 x 240 x 318 mm
- 低音扬声器重量: 5.1 kg

**CHT**

- 型号名称: Harman Kardon SB 20
- 频率响应: 45Hz - 20kHz
- 最大 SPL: 100dB
- SB 20 放大器总功率: 300W (最大)
- 重低音喇叭低频转换器: 165mm (6.5") 下推振膜
- 重低音喇叭控制: 相位
- 重低音喇叭音箱类型: 低音反射式
- 喇叭低频转换器: 4 x 55mm (2.25")
- 喇叭高频转换器: 2 x 32mm (1.25")
- 输出: 1 个带音讯回传通道 (ARC) 的 HDMI 连接埠
- 输入: 1 个立体声类比音讯、1 光纖數位
- Bluetooth® 连接功能
- Dolby® Digital Decoding
- 條型音箱尺寸 (長 x 寬 x 高): 1008 x 54 x 97 mm
- 條型音箱重量: 2.3 kg
- 重低音喇叭尺寸 (長 x 寬 x 高): 240 x 240 x 318 mm
- 重低音喇叭重量: 5.1 kg

**ID**

- Nama Model: SB 20 Harman Kardon
- Respons frekuensi: 45 Hz – 20 kHz
- SPL Maksimum: 100 dB
- Total daya amplifier SB 20: 300 W maks.
- Transduser Subwoofer Berfrekuensi Rendah: Kerucut tembak bawah 165 mm (6,5")
- Kontrol Subwoofer: Fase
- Tipe Wadah Subwoofer: Bass reflex
- Transduser Speaker Berfrekuensi Rendah: 4 x 55 mm (2,25")
- Transduser Speaker Berfrekuensi Tinggi: 2 x 32 mm (1,25")
- Output: 1 port HDMI dengan Audio Return Channel (ARC)
- Input: 1 analog-audio stereo, 1 digital optik
- Konektivitas Bluetooth®
- Pendekodean Digital Dolby®
- Dimensi Soundbar (P x L x T): 1008 x 54 x 97 mm
- Berat Soundbar: 2,3 kg
- Dimensi Subwoofer (P x L x T): 240 x 240 x 318 mm
- Berat Subwoofer: 5,1 kg

**AR**

- اسم الموديل: هارمان كاردون إس بي 20
- الاستجابة للتردد: 45 هرتز - 20 كيلوهرتز
- ضغط الصوت الأقصى: 100 ديسيبل
- طاقة مكبر إس بي 20 الكلية: 300 واط كحد أقصى
- محول الطاقة منخفض التردد لمضخم الصوت: مخروط داون-فايرينغ 165 مم (6.5 بوصة)
- أدوات التحكم في مضخم الصوت: مرحلة
- نوع غلاف مضخم الزيت: جهير انعكاسي
- محول الطاقة منخفض التردد للسماعة: 4 × 55 مم (2.25 بوصة)
- محول الطاقة عالي التردد للسماعة: 2 × 32 مم (1.25 بوصة)
- المخرجات: 1 منفذ HDMI مزود بميزة قناة الصوت العائد (ARC)
- المدخلات: 1 صوت تناظري ستريو، 1 بصري رقمي
- توصيل Bluetooth®
- نظام فك ترمي رقمي من Dolby®
- أبعاد شريط الصوت (طول×عرض×ارتفاع): 1008 × 54 × 97 مم
- وزن شريط الصوت: 2.3 كغم
- أبعاد مضخم الصوت (طول×عرض×ارتفاع): 240 × 240 × 318 مم
- وزن مضخم الصوت: 5.1 كغم

**CAUTION:**

This equipment is a Class II or double insulated electrical appliance. It has been designed in such a way that it does not require a safety connection to electrical earth.

**WARNING:**

Do not ingest the battery, Chemical Burn Hazard

(The remote control supplied with) This product contains a coin/button cell battery. If the coin/button cell battery is swallowed, it can cause severe internal burns in just 2 hours and can lead to death.

Keep new and used batteries away from children.

If the battery compartment does not close securely, stop using the product and keep it away from children.

If you think batteries might have been swallowed or placed inside any part of the body, seek immediate medical attention.

**CAUTION:**

Danger of explosion if battery is incorrectly replaced. Replace only with the same or equivalent type.

Торговая марка:	harman/kardon
Назначение товара:	Активная акустическая система
Изготовитель:	Харман Интернешнл Индастриз Инкорпорейтед, США, 06901 Коннектикут, г.Стэмфорд, Атлантик Стрит 400, офис 1500
Страна происхождения:	Китай
Импортер в Россию:	ООО "ХАРМАН РУС СиАйЭс", Россия, 127018, г.Москва, ул. Двинцев, д.12, к 1
Гарантийный период:	1 год
Информация о сервисных центрах:	<a href="http://www.harman.com/ru">www.harman.com/ru</a> тел. +7-800-700-0467
Срок службы:	5 лет
Товар сертифицирован	<b>EAC</b>
Дата производства:	Дата изготовления устройства определяется по двум буквенным обозначениям из второй группы символов серийного номера изделия, следующих после разделительного знака «-». Кодировка соответствует порядку букв латинского алфавита, начиная с января 2010 года: 000000-MY0000000, где «M» - месяц производства (А - январь, В - февраль, С - март и т.д.) и «Y» - год производства (А - 2010, В - 2011, С - 2012 и т.д.).



The Bluetooth® word mark and logos are registered trademarks owned by Bluetooth SIG, Inc. and any use of such marks by HARMAN International Industries, Incorporated is under license. Other trademarks and trade names are those of their respective owners.

The terms HDMI, the HDMI logo, and High-Definition Multimedia Interface are trademarks or registered trademarks of HDMI Licensing LLC in the United States and other countries.

Manufactured under license from Dolby Laboratories. Dolby, Dolby Audio and the double-D symbol are trademarks of Dolby Laboratories.